

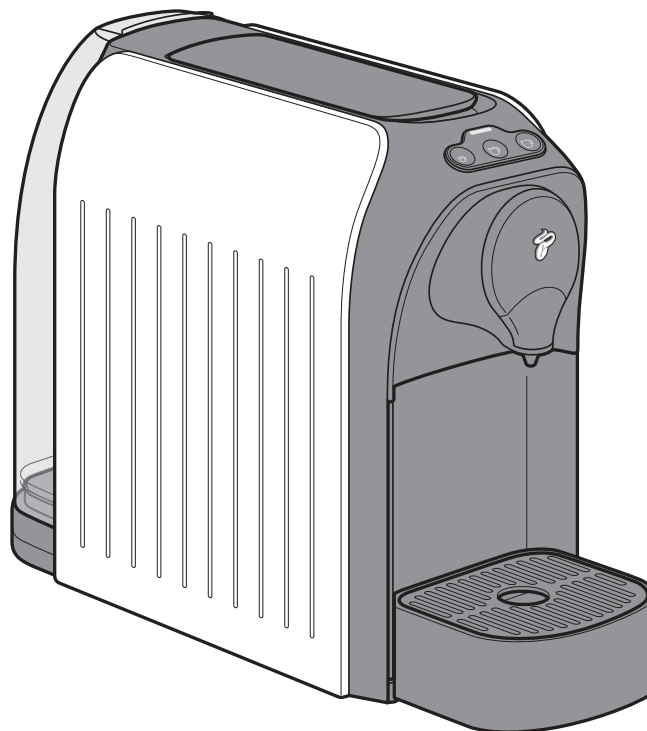

Cafissimo easy



de

cs

pl

sk

hu

tr

ro

Bedienungsanleitung und Garantie

Návod k použití a záruka

Instrukcja obsługi i gwarancja

Návod na použitie a záruka

Használati útmutató és jótállási jegy

Kullanım Kılavuzu ve Garanti Bilgileri

Instrucțiuni de utilizare și garanție

Conținut

- | | |
|---|--|
| 102 Scopul și locul utilizării | 109 Prepararea băuturii |
| 102 Despre aceste instrucțiuni | 111 Reglarea tăriei băuturii (cantității de băutură) |
| 103 Instrucțiunile de siguranță | 112 Mod standby - mod repaus |
| 105 Pe scurt | 112 Curățarea |
| 105 Panou de comandă - funcția tastelor | 113 Îndepărtarea calcarului |
| 106 Punerea în funcțiune - înainte de prima utilizare | 115 Defecțiune / Remediul |
| 107 Spălarea aparatului | 116 Eliminarea deșeurilor |
| 108 Cea mai puternică aromă - cel mai bun gust | 116 Date tehnice |
| 108 Poziționarea ceștilor mici / mari sau a paharelor | 117 Garanția |

ro



Noi verificăm cu atenție fiecare aparat și îl testăm cu capsule de cafea și apă. În pofida curățării atente, este posibil să mai existe resturi de cafea sau apă în aparat. Acesta nu este un indiciu al unei deficiențe calitative - aparatul este în stare perfectă.

Scopul și locul utilizării

Aparatul a fost conceput pentru următoarele scopuri de utilizare:

- Prepararea cafelei tradiționale, caffè crema, espresso și a ceaiului cu capsule marca Tchibo.

Aparatul este destinat uzului casnic și domeniilor similare uzului casnic, ca de exemplu

- în magazine, birouri sau medii de lucru asemănătoare,
- pe proprietățile agricole,
- de către oaspeții hotelurilor, motelurilor, pensiunilor cu servirea micului dejun și ai altor facilități de cazare.

Amplasați aparatul într-un spațiu interior, uscat. Evitați umiditatea ridicată a aerului sau concentrația de praf. Aparatul este conceput pentru a fi utilizat la o temperatură a mediului ambiant de la +10 până la +40 °C.

Despre aceste instrucțiuni

Citiți instrucțiunile de siguranță și utilizați aparatul doar conform descrierii din aceste instrucțiuni, pentru a nu se ajunge, din neatenție, la accidente sau pagube materiale. Păstrați aceste instrucțiuni pentru o utilizare ulterioară.

La predarea acestui aparat se va preda și manualul de utilizare.

Simbolurile din aceste instrucțiuni:



Acest simbol vă avertizează asupra pericolului de accidentare!



Acest simbol vă avertizează asupra pericolului de accidentare prin electrocutare!

Avertizări:

PERICOL avertizează asupra posibilelor accidentări grave și pericolului de moarte,

AVERTIZARE avertizează asupra accidentărilor sau pagubelor materiale grave,

ATENȚIE avertizează asupra accidentărilor ușoare sau a pagubelor materiale.



Informațiile suplimentare sunt marcate cu acest simbol.

Instrucțiuni de siguranță



PERICOL pentru copii și persoanele cu capacități limitate în utilizarea aparatelor

- Copiii nu trebuie să se joace cu aparatul. Nu lăsați aparatul și cablul de alimentare la îndemâna copiilor cu vârste sub 8 ani.
- Acest aparat poate fi folosit de către copiii cu vârstă de peste 8 ani și de persoanele cu capacități fizice, senzoriale sau mintale reduse sau cu lipsă de experiență sau cunoștințe, dacă acestea sunt supravegheate sau instruite cu privire la utilizarea în condiții de siguranță a aparatului și înțeleg riscurile care rezultă.
- Copiii nu au voie să curețe aparatul, exceptând cazul în care aceștia au peste 8 ani și sunt supravegheați. Aparatul nu necesită întreținere.
- Poziționați aparatul departe de accesul copiilor.
- Nu lăsați ambalajele la îndemâna copiilor. Există, printre altele, pericol de sufocare!

PERICOL de electrocutare

- Nu scufundați niciodată aparatul, fișa și cablul de alimentare în apă, deoarece există pericolul de electrocutare. Nu prindeți niciodată fișa cu mâinile umede. Nu utilizați aparatul în aer liber.
- Nu lăsați aparatul să funcționeze nesupravegheat.

- Conectați aparatul numai la o priză instalată conform prevederilor cu contacte de protecție, a cărei tensiune de alimentare corespunde datelor tehnice ale aparatului.
- Cablul de alimentare nu va fi răsucit sau strivit. Țineți-l la distanță de muchii ascuțite și sursele de căldură.
- Nu utilizați aparatul, în cazul în care acesta, cablul de alimentare sau fișa sunt deteriorate sau după ce aparatul a căzut.
- Nu modificați aparatul, cablul de alimentare sau la alte părți ale acestuia. Aparatele electrice pot fi reparate numai de personal specializat în instalații electrice, întrucât reparațiile nespécializate pot avea ca rezultat pagube semnificative. Solicitați ca reparațiile să fie efectuate într-un atelier de specialitate sau de către unitatea noastră de service pentru clienți.
- În cazul în care cablul de conectare al acestui aparat este deteriorat, acesta trebuie înlocuit de producător, de serviciul de asistență pentru clienți sau de o persoană calificată similară, pentru a evita riscurile.
- Scoateți fișa din priză, ...
 - ... când apare o defecțiune,
 - ... când nu utilizați aparatul mai mult timp,
 - ... înainte de a curăța aparatul.
 Trageți întotdeauna de fișă și nu de cablul de alimentare.
- Pentru a decupla complet aparatul de la alimentarea cu curent, scoateți fișa din priză.

AVERTISMENT privitor la incendii

- Amplasați aparatul într-un spațiu liber, în niciun caz direct lângă un perete sau într-un colț, într-un dulap sau lângă o draperie etc.

AVERTIZARE de opăriri/arsuri

- Nu atingeți orificiul de curgere a băuturii nici în timpul utilizării, nici imediat după utilizare. Evitați contactul cu băutura în timp ce aceasta curge.
- În timpul funcționării, nu ridicați maneta, lăsați locașul pentru introducerea capsulelor și nu extrageți sertarul frontal cu recipientul de captare a capsulelor.

ATENȚIE pentru evitarea accidentelor sau daunelor materiale

- **Folosiți exclusiv capsule originale Tchibo Cafissimo.** Nu utilizați capsule de la alt producător, capsule deteriorate sau deformate și nu umpleți niciodată cu cafea măcinată sau cafea boabe, deoarece aceasta deteriorează aparatul. În acest caz, reparația nu va fi acoperită de garanție.
- Utilizați aparatul numai cu sertarul frontal și recipientul de captare a capsulelor montate.
- Introduceți în rezervorul de apă numai apă proaspătă, rece, de la rețea, respectiv potabilă. Nu folosiți apă minerală carbogazoasă sau alte lichide.
- Îndepărtați calcarul din aparat imediat ce pe afișaj vă este indicat acest lucru.
- În locașul pentru introducerea capsulelor se află două

dornuri. Aceste două dornuri străpung capsula din ambele părți la apăsarea manetei în jos. Nu introduceți niciodată mâna în locașul pentru introducerea capsulelor. Nu țineți degetele sau obiecte în apropierea locașului pentru introducerea capsulelor, în timp ce coborâți maneta.

- Nu ridicați aparatul prinzându-l de manetă. Pentru a-l mișca, prindeți-l de carcasa exterioară.
- Așezați aparatul pe o suprafață stabilă, plană, bine luminată, rezistentă la umiditate și căldură.
- Nu așezați aparatul pe o plită, direct lângă un cuptor fierbinte, radiator sau altele asemenea, evitând astfel topirea carcasei acestuia.
- Poziționați cablul de alimentare astfel încât să preveniți pericolul de împiedicare. Nu lăsați cablul să atârne peste margine, pentru ca aparatul să nu poată fi tras în jos.
- Aparatul este dotat cu piciorușe antiderapante. Suprafețele de lucru sunt acoperite cu diverse lacuri și materiale sintetice și sunt tratate cu diverse produse de îngrijire. Din acest motiv nu se poate exclude complet faptul ca aceste componente conțin substanțe ce ar putea ataca și înmuia piciorușele aparatului. Dacă este cazul, așezați sub aparat un suport antiderapant.
- Aparatul nu trebuie expus temperaturilor sub 4 °C. Apa rămasă în sistemul de încălzire ar putea îngheța și cauza astfel pagube.



Pe scurt

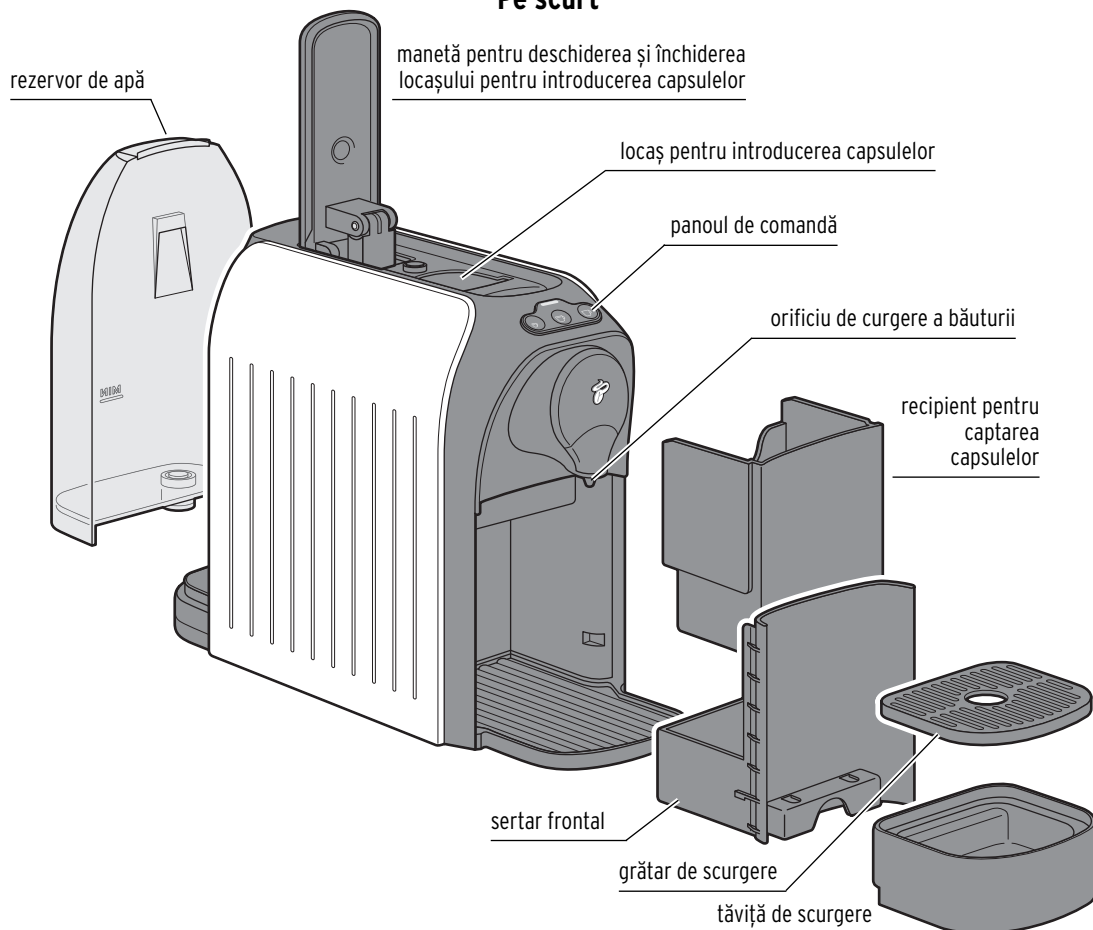

Panou de comandă – funcția tastelor

 Indicator luminos de control

- **Se aprinde intermitent roșu**
(rezervorul de apă gol)
- **Se aprinde galben** (trebuie
îndepărat calcarul)



- **Preparare espresso**



- **Preparare caffè crema**
- **Prepararea ceaiului**
(capsule de ceai Cafissimo)



- **Prepararea cafelei
tradiționale**

ro



Punerea în funcțiune - înainte de prima utilizare

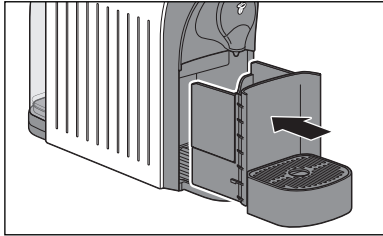

1. Asigurați-vă că recipientul pentru colectarea capsulelor este așezat corect în sertarul frontal. Sertarul frontal trebuie să fie introdus până la capăt și tăvița de scurgere să fie montată corect.

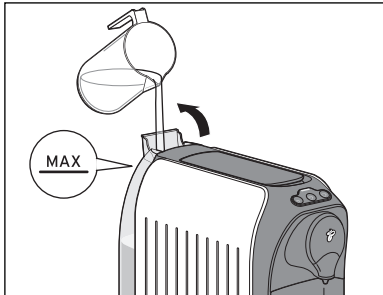

2. Umpleți rezervorul de apă până la marcajul **MAX**, cu apă proaspătă, rece, de la rețea, respectiv apă potabilă.
 - Deschideți clapeta de sus a rezervorului de apă montat și turnați apa prin orificiul de alimentare al rezervorului de apă sau ...

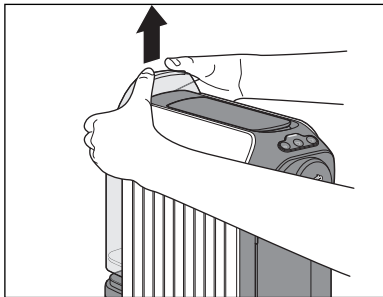

- ... extrageți rezervorul de apă drept în sus din aparat și umpleți-l ulterior cu apă. Când introduceți la loc rezervorul de apă în aparat, apăsați-l până la capăt.

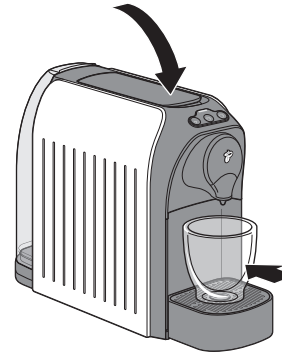

3. Maneta trebuie să fie coborâtă. Coborâți-o, după caz.
4. Așezați o ceașcă goală sub orificiul de curgere a băuturii.

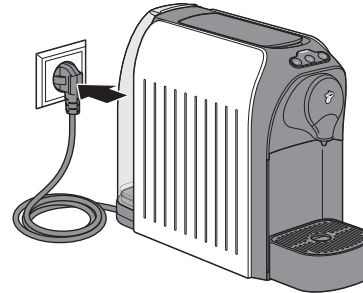

5. Introduceți fișa într-o priză ușor accesibilă.

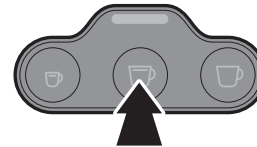

6. Apăsați unul dintre cele 3 butoane de sortiment de băuturi, pentru a porni aparatul. Se aude un semnal sonor.

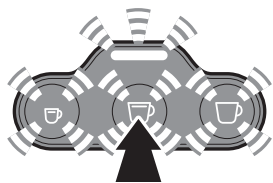

Indicatorul luminos de control se aprinde intermitent galben și cele 3 butoane de sortiment de băuturi se aprind intermitent alb.

7. Apăsați butonul din mijloc (caffè crema).

Pompa pornește. Imediat ce conductele sunt umplute cu apă, aceasta se oprește automat.

În ceașca poziționată dedesubt va curge o cantitate mică de apă. Ulterior se aud 2 tonuri de semnal.



Numai cele 3 butoane de sortiment de băuturi se mai aprind intermitent; aparatul de încălzește pentru preparare.



Imediat ce aparatul s-a încălzit, se aude un ton de semnal. Cele 3 butoane de sortiment de băuturi se aprind constant.

8. Aruncați apa din ceașcă și executați 2 cicluri de spălare a aparatului, așa cum este descris în capitolul „Spălarea aparatului”. După aceasta, aparatul poate fi utilizat.

Spălarea aparatului

După prima punere în funcțiune sau după ce nu ați utilizat aparatul mai mult de 2 zile, executați un ciclu de spălare a acestuia, lăsând să curgă 2 cești de apă (fără capsule).

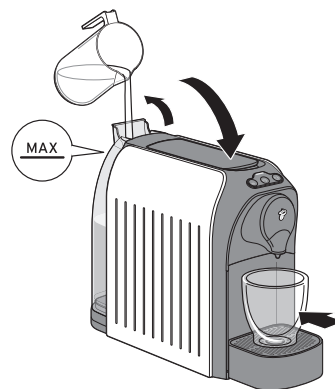

1. Umpleți rezervorul de apă până la marcajul **MAX**, cu apă proaspătă, rece, de la rețea, respectiv apă potabilă.
2. Coborâți maneta, după caz.
3. Așezați o ceașcă goală sub orificiul de curgere a băuturii.

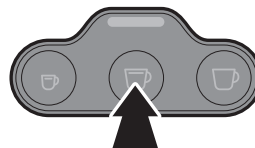

4. Apăsați eventual unul dintre cele 3 butoane de sortiment de băuturi, pentru a porni aparatul. Se aude un semnal sonor.

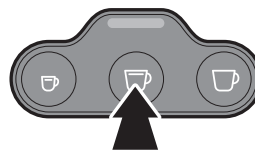

5. Imediat ce cele 3 butoane de sortiment de băuturi luminează constant, apăsați butonul din mijloc (caffè crema). Pompa introduce apă în conducte, aceasta curgând în ceașca așezată dedesubt. La finalul procesului de spălare, se aude un semnal sonor.

6. Vărsați apa.
7. Repetați pașii 3 până la 6.

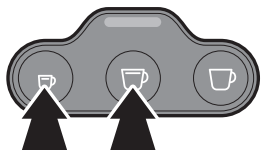

8. Pentru a opri aparatul, apăsați simultan, scurt, pe butonul din stânga (espresso) și pe butonul din mijloc (caffè-crema).

9. La final goliți sertarul frontal și, eventual, recipientul pentru captarea capsulelor.

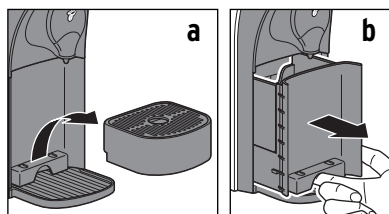

- ▷ Ridicați tăvița de scurgere (a).
- ▷ Extrageți sertarul frontal după cum este ilustrat (b).

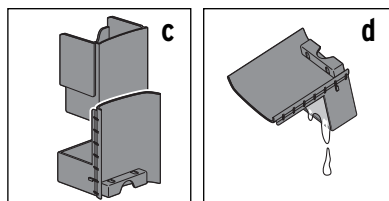

- ▷ Scoateți recipientul pentru captarea capsulelor (c).
- ▷ Goliți sertarul frontal și eventual recipientul pentru captarea capsulelor (d).

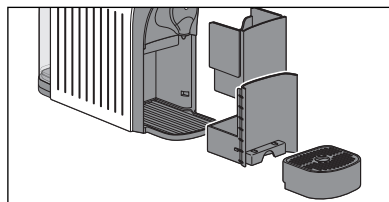

10. Introduceți din nou toate piesele în aparat.

Cea mai puternică aromă - cel mai bun gust

O capsulă per ceașcă

Fiecare capsulă este porționată pentru o ceașcă de cafea, caffè crema, espresso respectiv de ceai.

Aromă completă

Introduceți capsula numai când aveți nevoie de ea. Capsula este străpunsă la introducerea. Dacă rămâne neutilizată, aroma dispare.

Preîncălzirea ceștii

Umpleți ceașca cu apă fierbinte, pe care o aruncați cu puțin înainte de utilizarea ceștii. Astfel, obțineți cel mai bun gust al băuturii dumneavoastră pe bază de cafea.

Tăria băuturii

Reglați tăria băuturii după gustul dumneavoastră, ajustând cantitatea de apă. Acest lucru este foarte simplu și este descris în capitolul „Reglarea tăriei băuturii (cantității de băutură)”.

Poziționarea ceștilor mici / mari sau a paharelor

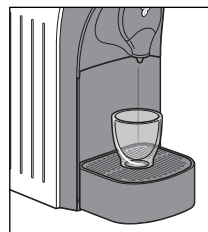

Pentru espresso și cești de cafea „normale”, lăsați tăvița de scurgere montat.

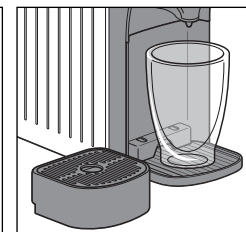
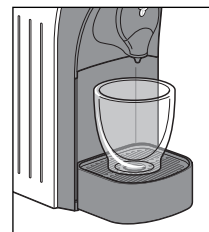

Pentru pahare înalte, scoateți tăvița de scurgere.

Prepararea băuturii

1. Apăsați unul dintre cele 3 butoane de sortiment de băuturi, pentru a porni aparatul. Se aude un semnal sonor.

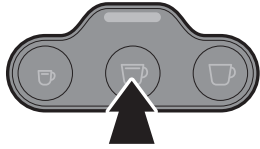

Cele 3 butoane de sortiment de băuturi se aprind intermitent în timp ce aparatul se încălzește pentru prepararea cafelei.

Imediat ce aparatul s-a încălzit, se emite un semnal sonor. Cele 3 butoane de sortiment de băuturi luminează constant.

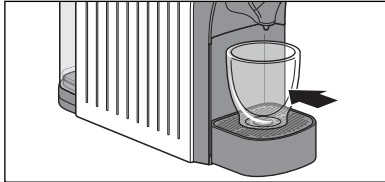

2. Așezați o ceașcă goală sub orificiul de curgere a băuturii.

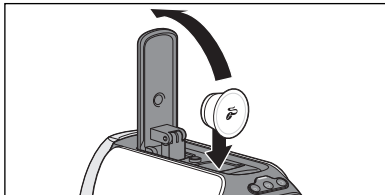

3. Ridicați din nou maneta până când se oprește și introduceți o capsulă ca în imagine, cu capacul spre partea frontală.



Capsula trebuie să fie intactă: „Nu” o străpungeți și nu îndepărtați capacul capsulei, nu introduceți capsule deformate!

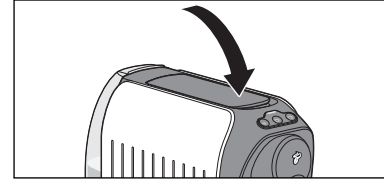

4. Coborâți maneta complet. În acest proces, capacul și fundul capsulei vor fi înțepate.

5. Apăsați butonul de sortiment de băuturi, corespunzător capsulei introduse.

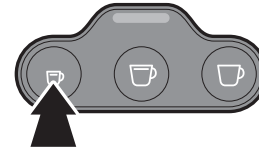

espresso,

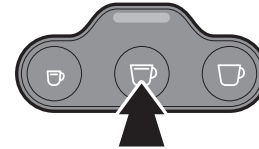

caffè crema sau

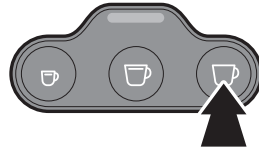

cafea.

Procesul de preparare începe și se oprește automat. La finalul procesului de preparare, se emite un semnal sonor.



i La espresso și caffè crema, ca în cazul espressoarelor profesionale, o cantitate mică de espresso resp. caffè crema prefiartă, astfel încât aroma să se poată dezvolta în mod optim. Acest procedeu se observă printr-o scurtă oprire la începutul procesului de preparare. Cafeaua se prepară ca la un aparat de cafea obișnuit, fără prefierbere.

▷ În cazul în care doriți să opriți procesul de preparare mai devreme, apăsați încă o dată același buton corespunzător sortimentului de băuturii în timpul procesului de preparare.

Sfat: Puteți regla tăria băuturii ajustând cantitatea de apă. Procedura o găsiți în capitolul „Reglarea tăriei băuturii (cantității de băutură)”.

Setare inițială la cumpărarea aparatului:

espresso cca. 40 ml | **caffè crema** cca. 125 ml | **cafea** cca. 125 ml

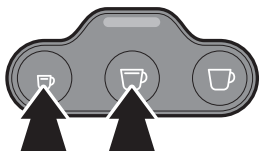

6. Înainte de a lua ceașca de pe grătarul de scurgere, ridicați din nou maneta până când se oprește.

Se evacuează presiunea din aparat. În timpul acestei proceduri, este posibil să mai curgă un rest de lichid. Capsula utilizată cade în recipientul de captare.

7. Pentru a opri aparatul, apăsați simultan, scurt, pe butonul din stânga (espresso) și pe butonul din mijloc (caffè-crema).

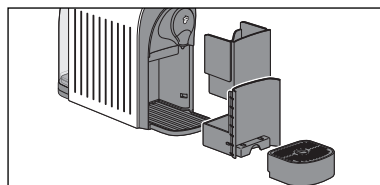
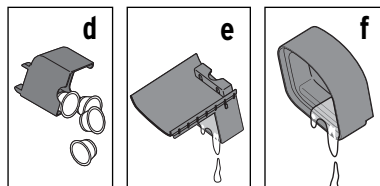
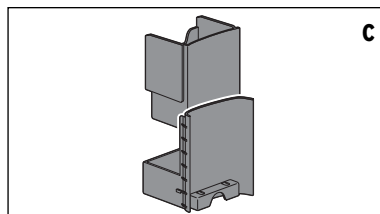
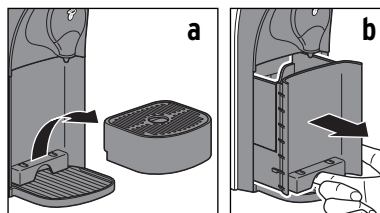

8. La final, goliți eventual sertarul frontal, recipientul de captare a capsulelor și tăvița de scurgere:

▷ Ridicați tăvița de scurgere (a).
▷ Extrageți sertarul frontal după cum este ilustrat (b).

▷ Scoateți recipientul pentru captarea capsulelor (c). Recipientul pentru captarea capsulelor trebuie golit, trebuie golit zilnic respectiv atunci când este plin. În acesta încap cca. 4 capsule.

▷ Goliți recipientul pentru captarea capsulelor (d).
▷ Goliți sertarul frontal (e).
▷ Goliți eventual tăvița de scurgere (f).

9. Introduceți din nou toate piesele în aparat.



Reglarea tăriei băuturii (cantității de băutură)

Reglați tăria băuturii după gustul dumneavoastră, ajustând cantitatea de apă. Puteți realiza acest lucru manual pentru un singur proces de preparare a cafelei sau prin programarea tuturor viitoarelor procese de preparare a cafelei.

Reglarea tăriei pentru procesul curent de preparare (fără memorare)

- ▷ Dacă băutura este **prea slabă**, opriți mai devreme curgerea apei prin apăsarea butonului care se aprinde intermitent.
- ▷ Dacă băutura este **prea tare**, reîncepeți procesul de preparare, fără a introduce o nouă capsulă. Apăsați din nou butonul imediat după ce a curs suficientă apă.

Setare inițială la cumpărarea aparatului:

espresso cca. 40 ml | **caffè crema** cca. 125 ml | **cafea** cca. 125 ml

Cantitatea de apă poate fi setată între cca. 30 și 250 ml.

Setarea permanentă a băuturii (memorare)

Puteți modifica pentru o durată mai lungă setările din fabrică pentru cantitățile de apă. Astfel veți obține întotdeauna exact băutura preferată pe care o doriți. Pentru fiecare tip de cafea este posibilă câte o setare individuală: câte una pentru espresso, caffè crema și cafea.

1. Procedați conform descrierii din capitolul „Prepararea băuturii”: umpleți rezervorul de apă, introduceți o capsulă și așezați dedesubt o ceașcă.
2. Mențineți apăsat butonul de sortiment de băuturi (indicatorul luminos de control luminează în culoarea galbenă), până când în ceașcă a curs cantitatea de băutură dorită. Odată cu eliberarea butonului, cantitatea este memorată. Pentru confirmare, se emite 1 semnal sonor iar indicatorul luminos de control galben se stinge.

Dacă setarea nu corespunde preferințelor dvs., modificați-o prin simpla repetare a procedurii.

Restabilirea setărilor din fabrică

Pentru a regla cantitățile inițiale pentru băuturi, procedați după cum urmează:

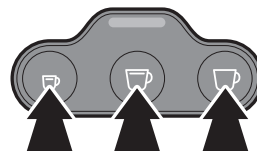
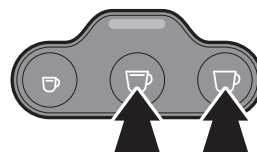
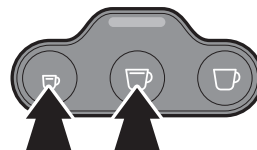

Setările din fabrică sunt restabile.

1. Dacă este cazul, opriți aparatul: pentru aceasta, apăsați simultan, scurt, pe butonul din stânga (espresso) și pe butonul din mijloc (caffè-crema).
2. Apoi țineți apăsat simultan, neîntrerupt, butonul din mijloc (caffè crema) și butonul din dreapta (cafea).
3. Suplimentar, apăsați 1x scurt pe butonul din stânga (espresso), până când este emis un semnal sonor de confirmare și butonul pentru cele 3 sortimente de băuturi se aprinde intermitent.
4. Acum eliberați butonul din mijloc și butonul din dreapta.

ro



Mod standby - mod repaus

Dacă timp de aproximativ 9 minute nu este apăsată nicio tastă, aparatul comută automat în modul standby. Cele 3 butoane de sortiment de băuturi- se sting. Aparatul consumă acum o cantitate nesemnificativă de energie electrică. Aceasta este pe de o parte o funcție de siguranță, iar pe de altă parte se economisește energie.

Totuși, este indicat să opriți manual aparatul după fiecare utilizare.

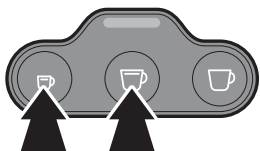

▷ Pentru a opri aparatul, apăsați simultan, scurt, pe butonul din stânga (espresso) și pe butonul din mijloc (caffè-crema).

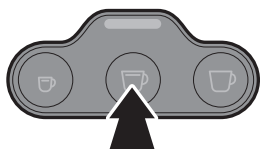

▷ Pentru a porni din nou aparatul, apăsați unul dintre cele 3 butoane de sortiment de băuturi. Se aude un semnal sonor.

ro



Pentru a decupla complet aparatul de la alimentarea cu curent, scoateți fișa din priză.

Curățarea



PERICOL - Pericol de moarte prin electrocutare

- Înainte de a curăța aparatul, opriți-l și scoateți fișa din priză.
- Nu scufundați niciodată aparatul, fișa și cablul de alimentare în apă sau alte lichide.
- Nu curățați aparatul sub jet de apă, ci numai conform descrierii următoare.

ATENȚIE - pagube materiale

Pentru curățare, nu utilizați produse chimice ori de curățare puternice sau abrazive.

Curățarea carcasei

- ▷ Ștergeți carcasa cu o lavetă moale și umedă.
- ▷ Dacă este necesar, ștergeți și sertarul pentru recipientul de captare a capsulelor, cu o lavetă moale și umedă.

Spălarea zilnică a rezervorului de apă

- ▷ Spălați zilnic rezervorul de apă, sub jet de apă curentă. Astfel veți preveni înfundarea orificiului de la fundul rezervorului de apă cu calcar sau cu alte particule.

Curățarea temeinică a rezervorului de apă o dată pe săptămână

Rezervorul de apă trebuie curățat temeinic o dată pe săptămână.

- ▷ Curățați rezervorul de apă în apă caldă, cu adăugarea unui detergent de vase. Clătiți-l bine sub jet de apă și apoi uscați-l. Rezervorul de apă nu poate fi spălat în mașina de spălat vase.

Curățarea recipientului de captare a capsulelor a și tăviței/grătarului de scurgere

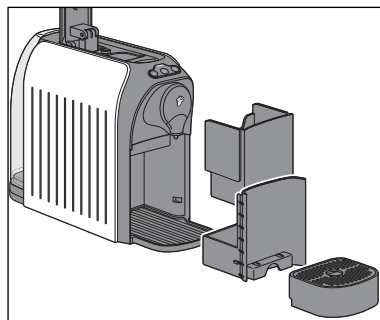

1. Ridicați tăvița de scurgere.
2. Scoateți grătarul de scurgere din tăvița de scurgere și goliți tăvița de scurgere.
3. Extrageți sertarul frontal și scoateți recipientul pentru captarea capsulelor.
4. Goliți recipientul pentru captarea capsulelor.



- Spălați toate componentele individuale, cu adăugarea unui detergent de vase. Uscați bine componentele. Tăvița și grătarul de scurgere, sertarul frontal și recipientul pentru captarea capsulelor pot fi curățate și în mașina de spălat vase.
- Apoi introduceți din nou toate piesele în aparat.

Îndepărtarea calcarului



Atunci când indicatorul luminos de control se aprinde intermitent portocaliu, trebuie îndepărtat calcarul din aparat. Îndepărtați calcarul în următoarele zile. Nu așteptați mai mult, pentru că altfel se poate depune atât de mult calcar încât agentul de îndepărtare a calcarului nu va mai avea efect.

Procesul de îndepărtare a calcarului durează aproximativ 30 de minute.

ATENȚIE – Defectarea aparatului din cauza depunerilor de calcar

- **Îndepărtați calcarul din aparat de îndată ce aparatul vă indică acest lucru (după cca. 50 l).** Astfel veți mări durata de viață a aparatului dumneavoastră și veți economisi energie.
- Nu utilizați agenți de îndepărtare a calcarului pe bază de acid formic.
- Utilizați pentru îndepărtarea calcarului un agent lichid din comerț pentru aparatele de cafea și espresso. Alte substanțe ar putea deteriora aparatul și/sau ar putea fi ineficiente.

Sfat: Pentru îndepărtarea calcarului recomandăm durgol® swiss espresso® - disponibil în orice magazin Tchibo și în comerțul de specialitate.

Pentru îndepărtarea calcarului, procedați după cum urmează:

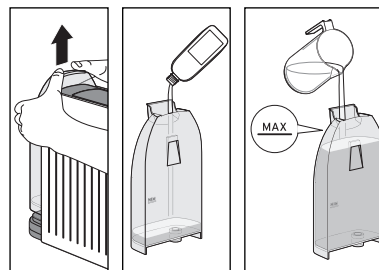
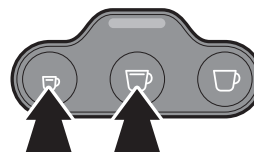

1. Dacă este cazul, opriți aparatul: pentru aceasta, apăsați simultan pe butonul din stânga (espresso) și pe butonul din mijloc (caffè-crema).
2. Turnați agentul de îndepărtare a calcarului:
 - ▷ Scoateți rezervorul de apă din aparat și introduceți o porție (125 ml) durgol® swiss espresso® în rezervorul de apă gol.
 - IMPORTANT:** adăugați apă **până la marcajul MAX** și introduceți rezervorul la loc.

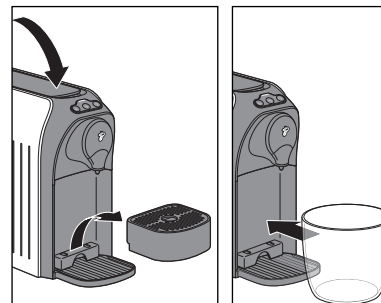

3. Coborâți maneta și eventual îndepărtați tăvița de scurgere.
4. Așezați un recipient de cel puțin 600 ml sub orificiul de curgere a băuturii.
 - i** Recipientul așezat dedesubt va trebui golit de mai multe ori în timpul procesului de îndepărtare a calcarului.

ro

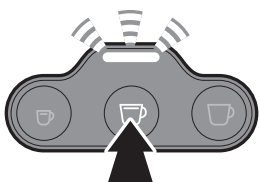

5. Țineți apăsat simultan butonul din stânga (espresso) și butonul din dreapta (cafea) pentru cca. 5 secunde.

6. Butonul de sortiment de băuturi din mijloc se aprinde și indicatorul luminos de control se aprinde intermitent și alternativ roșu/galben. Apăsați butonul de sortiment de băuturi din mijloc pentru a porni îndepărtarea calcarului.

Procesul de îndepărtare a calcarului începe. Butonul de sortiment de băuturi din mijloc se stinge și indicatorul luminos de control se aprinde intermitent și alternativ roșu/galben. **Această procedură durează cca. 25 de minute.**

Aparatul pompează de mai multe ori soluție pentru îndepărtarea calcarului în conductele aparatului, la intervale de 2,5 minute. De fiecare dată curg cca. 60 de ml în recipientul poziționat dedesubt.

7. Nu lăsați aparatul nesupravegheat în timpul procesului de îndepărtare a calcarului. Aruncați la timp apa din recipientul poziționat dedesubt, pentru ca recipientul să nu se reverse.



După ce a fost pompată întreaga cantitate de soluție pentru îndepărtarea calcarului prin aparat, **acesta se oprește pentru cca 2,5 minute.** Indicatorul luminos de control se aprinde în continuare intermitent și alternativ roșu/galben.

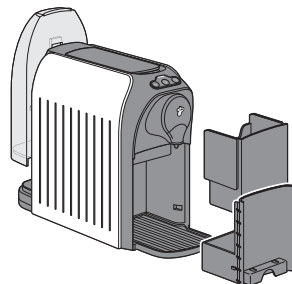

Apa de spălare

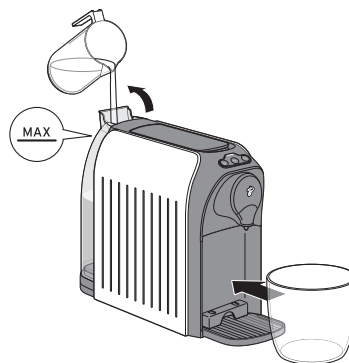

După 2,5 minute se aprinde din nou butonul de sortiment de băuturi mijloc și se aude un semnal sonor.

8. Scoateți din aparat rezervorul de apă, sertarul frontal și recipientul pentru captarea capsulelor.

9. Spălați toate componentele individuale, cu adăugarea unui detergent de vase. Uscați bine componentele.

10. Apoi introduceți din nou toate piesele în aparat.

11. Pentru etapa de spălare, umpleți rezervorul de apă **până la marcajul MAX** cu apă rece de la rețea.

12. Așezați un recipient gol de cel puțin 600 ml sub orificiul de curgere a cafelei.

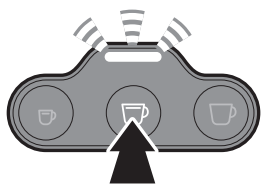

13. Apăsați butonul de sortiment de băuturi din mijloc pentru a porni spălarea.



Etapa de spălare începe. Butonul de sortiment de băuturi mijloc se stinge și indicatorul luminos de control se aprinde intermitent galben. **Această procedură durează cca. 2 minute.**

14. Se spală cu cca. 600 ml. Observați recipientul așezat dedesubt și goliți-l înainte să se reverse.
15. După terminare, aparatul se comută automat în modul standby. Indicatorul luminos de control se stinge. Îndepărtarea calcarului este încheiată.

Defecțiuni / Remediu

Indicatorul luminos de control se aprinde intermitent roșu și se aud mai multe semnale sonore.

Rezervorul de apă este gol?

- ▷ Umpleți rezervorul de apă cu apă proaspătă.
- ▷ Apăsați unul dintre butoanele de sortiment băuturi. Pompa pornește. Imediat ce conductele sunt umplute cu apă, pompa se oprește automat. Când butoanele de sortiment de băuturi luminează constant, aparatul este din nou pregătit de utilizare.

Zaț de cafea în ceașcă.

Întotdeauna va rămâne puțin zaț în ceașca de cafea. Acest lucru este condiționat de sistem și nu reprezintă un defect.

Băutura nu este suficient de fierbinte.

În special la espresso, cantitatea de băutură este atât de redusă în comparație cu ceașca, încât se răcește repede. Preîncălziți mai întâi ceașca: umpleți ceașca cu apă fierbinte, pe care o aruncați cu puțin înainte de utilizarea ceștii.

Din orificiul de curgere a băuturii picură apă.

În timpul încălzirii, apa se evaporă din sistem. Astfel, picură puțină apă din orificiul de curgere a băuturii.

Indicatorul luminos de control se aprinde în culoarea galbenă.

Trebuie îndepărtat calcarul din aparat. Îndepărtați calcarul în următoarele zile. Nu așteptați mai mult, pentru că altfel se poate depune atât de mult calcar încât agentul de îndepărtare a calcarului nu va mai avea efect. Un astfel de defect cauzat de utilizator nu este acoperit de garanție. Procedați conform descrierii din capitolul „Îndepărtarea calcarului”.

Maneta nu poate fi coborâtă.

Verificați dacă recipientul pentru captarea capsulelor nu este plin. Goliți-l dacă este cazul.

Dacă o capsulă se blochează în locașul de introducere, împingeți maneta complet spre spate și apăsați capsula de sus în jos. Nu reutilizați o capsulă deformată.

Etapa de spălare a procesului de îndepărtare a calcarului nu va fi încheiată; rezervorul de apă este gol, indicatorul luminos de control se aprinde intermitent roșu și se aude un semnal sonor.

Umpleți rezervorul de apă **până la marcajul MAX** cu apă rece de la rețea și introduceți rezervorul la loc în aparat. Continuați cu pasul 12 din capitolul „Îndepărtarea calcarului”, secțiunea „Etapa de spălare”.

Eliminarea deșeurilor

Articolul și ambalajul său au fost realizate din materiale valoroase, ce pot fi refolosite. Acest lucru reduce deșeurile și protejează mediul înconjurător.

Eliminați **ambalajul** pe sortimente de deșeuri. În acest scop folosiți posibilitățile de colectare a hârtiei, cartonului și ambalajelor ușoare.



Aparatele care sunt marcate cu acest simbol, nu trebuie eliminate împreună cu gunoiul menajer!

Aveți obligația legală de a arunca aparatele vechi separat de gunoiul menajer. Pentru informații cu privire la centrele de colectare care primesc gratuit aparate vechi, contactați administrația orașului sau comunei dumneavoastră.

Date tehnice

Tip / Model:	Cafissimo 370 635
Număr articol:	a se vedea capitolul „Garanție“
Tensiune rețea:	220-240 V ~ 50 Hz
Putere:	1250 W
Consumul de energie în modul decuplat:	<0,5 wați
Oprire automată	cca. 9 minute
Clasa de protecție:	I
Presiunea pompei:	max. 15 bari
Nivel de presiune acustică:	<70dB(A)
Temperatura mediului ambiant:	+10 până la +40 °C
Cantități de preparare din fabrică:	Cafea cca. 125 ml Caffè Crema cca. 125 ml Espresso cca. 40 ml
Made exclusively for:	Tchibo GmbH, Überseering 18 22297 Hamburg, Germany www.tchibo.ro



Garanția

Oferim o **garanție de 24 de luni** de la data achiziției.

Tchibo GmbH, Überseering 18, 22297 Hamburg, Germany

Acest produs a fost fabricat în conformitate cu cele mai noi metode de fabricație și a fost supus unui control strict al calității. Vă garantăm calitatea ireproșabilă a acestui produs.

Dacă, în ciuda așteptărilor, în perioada de garanție apar defecțiuni, atunci reclamați acest lucru la punctul de achiziționare.

Colegii din locația respectivă vă vor ajuta cu plăcere și vor stabili împreună cu dumneavoastră ce trebuie făcut.

Garanția nu acoperă daunele apărute ca urmare a utilizării necorespunzătoare sau a neîndeptării depunerilor de calcar, precum și ca urmare a pieselor de uzură și a consumabilelor folosite.

Dacă aveți întrebări vă rugăm să aveți la îndemână documentul de achiziție și codul produsului.

Drepturile legale privind garantarea nu sunt îngădite prin prezenta garanție.

Cod produs

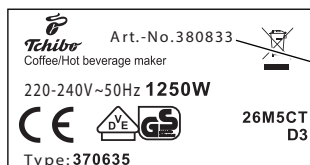

cod produs

Găsiți codul produsului dumneavoastră Cafissimo pe plăcuța de identificare de la baza carcasei. Înainte de a arunca aparatul Cafissimo, scoateți-i rezervorul de apă, tăvița de scurgere și sertarul frontal cu recipientul pentru captarea capsulelor. Protejați suprafața de așezare cu un suport, pentru că se pot scurge resturi de lichid/apă.

ro